

BESLAG

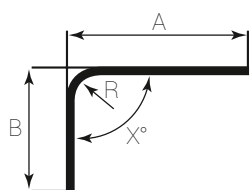

1 straight blind



2 installation in corner

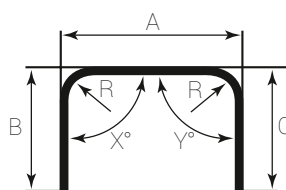

3 bay-type window

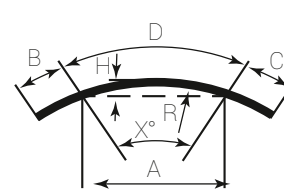

4 flat bend

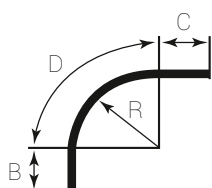

5 corner type 90°

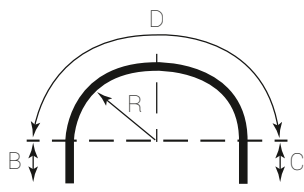

6 semi circle 180°

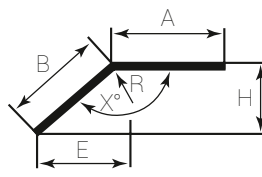

7 bay-type corner

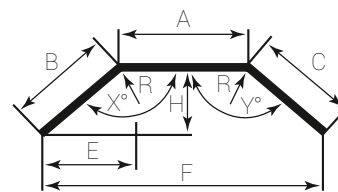

8 bay-type corner

Välj mellan tak- och väggmontage. Beroende på vilken lamellbredd man väljer bör man tänka på hur långt ut från väggen man skall montera skenan. Ställbara vinkel-fästen finns för tre olika intervaller – 65-100 mm, 100-150 mm och 150-250 mm.

Vid manuell drift använder vi en välvd profil, vilket ger en snyggare och mjukare design.

När man väljer motorstyrning används en skena med rakare profil. Detta för att motorn skall kunna monteras tätt intill skenan.

Bockade lamellskenor finns i en rad olika varianter. Både med svängda och kantiga hörn. Minimumradien för 89 mm-lameller är 650 mm, och för 127 mm-lameller gäller 850 mm. Det är alltså ganska stora och runda hörn. Ta kontakt med oss på Lindhs för att hitta rätt lösning.

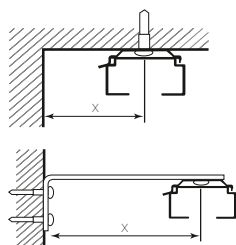
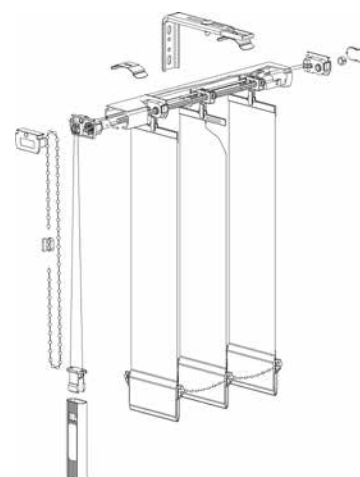

Inklusive fäste
29,5 mm

